

COPYRIGHT © Hangzhou EZVIZ Software Co., Ltd. Todos los derechos reservados.

Toda la información —incluyendo, entre otros, el texto, las imágenes y los gráficos— es propiedad de Hangzhou EZVIZ Software Co., Ltd. (en lo sucesivo, «EZVIZ»). Este manual del usuario (en adelante “el Manual”) no podrá ser reproducido, modificado o distribuido, parcialmente o en su totalidad, por ningún medio, sin el permiso previo por escrito de EZVIZ. A menos que se estipule otra cosa, EZVIZ no representa ni garantiza, de manera expresa o implícita, la información de este Manual.

Acerca de este manual

Este manual incluye las instrucciones de utilización y gestión del producto. Las figuras, gráficos, imágenes y cualquier otra información que encontrará en lo sucesivo tienen únicamente fines descriptivos y aclaratorios. La información incluida en el manual está sujeta a cambios, sin aviso previo, debido a las actualizaciones de software u otros motivos. La última versión está disponible en la página web de EZVIZ™ (<http://www.ezviz.com>).

Historial de revisiones

Nueva versión – Diciembre de 2025

Reconocimiento de marcas registradas

EZVIZ™,  y otras marcas comerciales y logotipos de EZVIZ son propiedad de EZVIZ en diferentes jurisdicciones. Otras marcas comerciales y logotipos mencionados a continuación son propiedad de sus respectivos propietarios.

Aviso legal

HASTA DONDE LO PERMITA LA LEY VIGENTE, EL PRODUCTO DESCRITO, CON SU HARDWARE, SOFTWARE Y FIRMWARE, SE ENTREGA "TAL CUAL", CON TODOS SUS FALLOS Y ERRORES, Y EZVIZ NO OFRECE GARANTÍA, NI EXPRESA NI IMPLÍCITA, INCLUYENDO, ENTRE OTRAS, LA COMERCIALIZACIÓN, CALIDAD SATISFACTORIA, IDONEIDAD PARA UN PROPÓSITO PARTICULAR Y NO INFRACCIÓN DE LOS DERECHOS DE TERCERAS PARTES. EN NINGÚN CASO EZVIZ, SUS DIRECTORES, ADMINISTRADORES, EMPLEADOS O AGENTES, SE RESPONSABILIZARÁN ANTE USTED DE CUALQUIER DAÑO ESPECIAL, CONSECUCIONAL, INCIDENTAL O INDIRECTO, INCLUYENDO, ENTRE OTROS, LOS DAÑOS POR PÉRDIDAS DE BENEFICIOS DE NEGOCIOS, INTERRUPCIÓN DE NEGOCIOS O PÉRDIDAS DE DATOS O DOCUMENTACIÓN, EN RELACIÓN CON EL USO DE ESTE PRODUCTO, INCLUSO AUNQUE EZVIZ HAYA ADVERTIDO DE LA POSIBILIDAD DE TALES DAÑOS.

EN LA MEDIDA EN QUE LO PERMITA LA LEY VIGENTE, EN NINGÚN CASO LA RESPONSABILIDAD TOTAL DE EZVIZ EXCEDERÁ EL PRECIO DE COMPRA ORIGINAL DEL PRODUCTO.

EZVIZ NO ASUME NINGUNA RESPONSABILIDAD POR LESIONES PERSONALES NI DAÑOS A LA PROPIEDAD COMO RESULTADO DE UNA DESCONTINUACIÓN DEL PRODUCTO O POR LA FINALIZACIÓN DEL SERVICIO DEBIDO A: A) UN MAL USO O UNA INSTALACIÓN INAPROPIADA INCUMPLIENDO LO PRESCRITO; B) LA PROTECCIÓN DE LOS INTERESES PÚBLICOS O NACIONALES; C) SUPUESTOS DE FUERZA MAYOR, Y D) EL USO DE, A TÍTULO ENUNCIATIVO Y NO LIMITATIVO, PRODUCTOS, SOFTWARE Y APLICACIONES DE TERCERAS PARTES TANTO POR USTED COMO POR TERCEROS.

EN CUANTO AL PRODUCTO CON ACCESO A INTERNET, SU USO SERÁ BAJO SU PROPIA RESPONSABILIDAD. EZVIZ NO ASUMIRÁ NINGUNA RESPONSABILIDAD POR UN FUNCIONAMIENTO ANÓMALO, FILTRACIÓN DE PRIVACIDAD U OTROS DAÑOS QUE RESULTEN DE CIBERATAQUES, ATAQUES DE PIRATAS INFORMÁTICOS, INSPECCIÓN DE VIRUS U OTROS RIESGOS DE SEGURIDAD EN INTERNET; SIN EMBARGO, EZVIZ PROPORCIONARÁ APOYO TÉCNICO PUNTUAL SI ASÍ SE REQUIERE. LAS LEYES EN MATERIA DE VIGILANCIA Y PROTECCIÓN DE DATOS VARÍAN EN FUNCIÓN DE CADA JURISDICCIÓN. INFÓRMESE SOBRE LA LEGISLACIÓN PERTINENTE EN SU JURISDICCIÓN ANTES DE UTILIZAR ESTE PRODUCTO PARA ASEGURARSE DE UTILIZARLO CONFORME A LA LEGISLACIÓN VIGENTE. EZVIZ SE HARÁ RESPONSABLE EN CASO DE QUE ESTE PRODUCTO SE UTILICE CON PROPÓSITOS ILEGÍTIMOS.

EN CASO DE QUE SURJA ALGÚN CONFLICTO ENTRE LO ANTERIORMENTE INDICADO Y LA LEGISLACIÓN VIGENTE, ESTA ÚLTIMA PREVALECE.

Índice de contenidos

Descripción general	1
1. Contenido del paquete	1
2. Información básica	1
Descarga de la aplicación EZVIZ	2
Instalación de una tarjeta microSD™ (opcional)	3
Conexión a la fuente de alimentación	3
Añada la cámara a EZVIZ	4
Opción A: Configuración por cable	4
Opción B: Configuración Wi-Fi	5
Instalación	5
1. Ubicación de la instalación	5
2. Instalación de la placa de montaje	5
3. Instalación de la cámara	6
Visualización del dispositivo	7
1. Vista en directo	7
2. Configuración	8
Conexión de EZVIZ	9
1. Utilice Alexa de Amazon	9
2. Utilice el Google Assistant	9
Preguntas frecuentes	10
Iniciativas sobre el uso de productos de vídeo	11

Descripción general

1. Contenido del paquete



Cámara (x1)



Adaptador de corriente (x1)



Cable de alimentación (x1)



Plantilla de perforación (x1)



Placa de montaje (x1)



Juego de tornillos (x1)



Documento de información normativa (x1)



Guía de inicio rápido (x1)

i El aspecto del adaptador de corriente depende del modelo de dispositivo que haya adquirido.

2. Información básica





• Ranura de tarjeta microSD™ *

• Botón RESET *

Inclinar la esfera hacia arriba

Nombre	Descripción
Indicador LED	<ul style="list-style-type: none"> ■ Rojo fijo: la cámara se está iniciando. ● ● Rojo parpadeando lentamente: Excepción de red. ● ● ● Rojo intermitente rápido: excepción de la cámara (p. ej.: error de la tarjeta microSD™). ■ Azul fijo: El vídeo se está visionando en la aplicación EZVIZ. ● ● Azul parpadeando lentamente: La cámara está funcionando correctamente. ● ● ● Azul parpadeando rápidamente: Cámara listo para la configuración de red.
Ranura para tarjeta microSD™	<ul style="list-style-type: none"> • Inserte una tarjeta microSD™ (se compra por separado) en la ranura. Inicialice la tarjeta en la aplicación EZVIZ antes de usarla. • Compatibilidad recomendada: clase 10, espacio máximo de 512 GB.
Botón RESET	Con la cámara en funcionamiento, mantenga pulsado el botón durante 4 segundos para reiniciar y restaurar todos los parámetros a los valores predeterminados.

Descarga de la aplicación EZVIZ

1. Conecte su teléfono móvil a Wi-Fi (recomendado).
2. Descargue e instale la aplicación EZVIZ. Para ello, busque «EZVIZ» en App Store o en Google Play™.
3. Inicie la aplicación y registre una cuenta de usuario de EZVIZ.

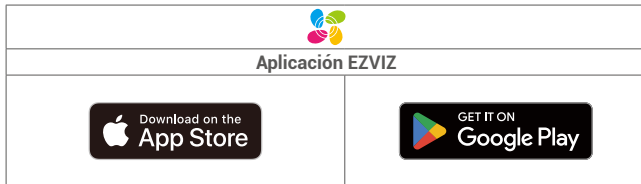

i Si ya ha utilizado la aplicación, asegúrese de que esté actualizada a la última versión. Para comprobar si hay alguna actualización disponible, acceda a la tienda de aplicaciones pertinente y busque «EZVIZ».

Instalación de una tarjeta microSD™ (opcional)

1. Gire la esfera hacia arriba hasta ver la ranura para la tarjeta.
2. Inserte una tarjeta microSD™ (se compra por separado) en la ranura.

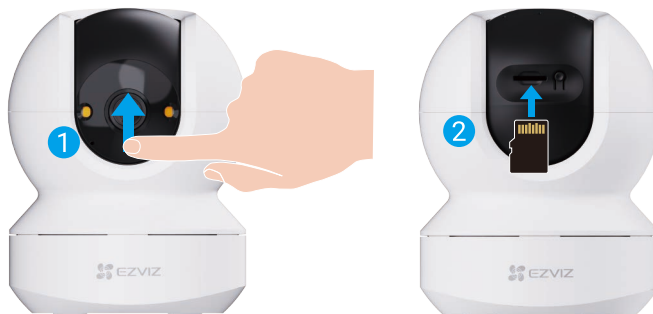

- i** Después de instalar una tarjeta microSD™, siga los siguientes pasos para inicializar la tarjeta en la aplicación EZVIZ antes de usarla.
1. En la aplicación EZVIZ, pulse «Lista de grabaciones» en la interfaz «Configuración del dispositivo» para revisar el estado de la tarjeta SD.
 2. Si el estado de la tarjeta microSD™ de memoria es «Sin inicializar», pulse para inicializarla. El estado cambiará a En uso, permitiendo guardar vídeos.

Conexión a la fuente de alimentación

Conecte el puerto de alimentación a una toma de corriente con el adaptador de corriente y el cable de alimentación (incluido en el paquete). Cuando el indicador LED parpadea en azul rápidamente, indica que el proceso de inicio se ha completado y el dispositivo está listo para la configuración de red.



- i**
- Se recomienda usar el cable de alimentación incluido en el paquete.
 - Para desconectar la fuente de alimentación, desenchufe el conector de alimentación del dispositivo.

Añada la cámara a EZVIZ

Conecte la cámara a una red por cable o wifi y, seguidamente, añádala a la aplicación EZVIZ.

- Conexión con cable: conecte la cámara a un enrutador. Consulte "[Opción A: Configuración por cable](#)".
- Wi-Fi HaLow: Configure los ajustes Wi-Fi. Consulte "[Opción B: Configuración Wi-Fi](#)".

i Prioridad de red: Red cableada > Wi-Fi.

Opción A: Configuración por cable

1. Conecte la cámara al puerto LAN de su enrutador utilizando un cable Ethernet (se compra por separado).

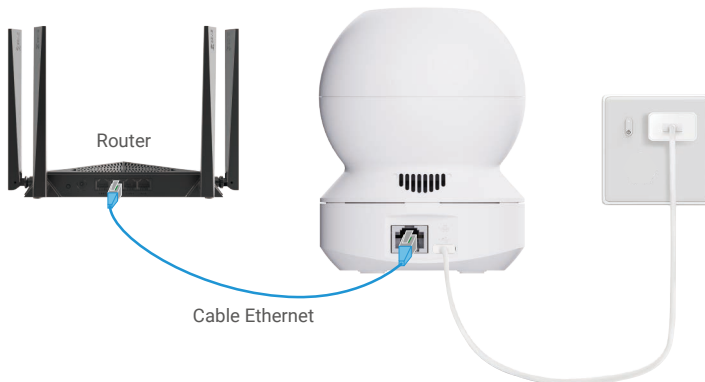

i El piloto LED parpadeando lentamente de color azul indica que la cámara está conectada a internet.

2. Inicie sesión en su cuenta usando la aplicación EZVIZ.
3. En la pantalla de inicio, pulse "+" en la esquina superior derecha para acceder a la interfaz de escaneo del código QR.
4. Escanee el código QR que aparece en la portada de la «Guía de inicio rápido» o en la carcasa de la cámara.



i También puede introducir directamente la SN del dispositivo para añadirlo.

5. Siga las indicaciones del asistente de la aplicación EZVIZ para añadir la cerradura a la cuenta de la aplicación EZVIZ.

Opción B: Configuración Wi-Fi

i Conecte la cámara a la red wifi a la que su teléfono móvil está conectado.

1. Inicie sesión en su cuenta usando la aplicación EZVIZ.
2. En la pantalla de inicio, pulse "+" en la esquina superior derecha para acceder a la interfaz de escaneo del código QR.
3. Escanee el código QR que aparece en la portada de la «Guía de inicio rápido» o en la carcasa de la cámara.



i También puede introducir directamente la SN del dispositivo para añadirlo.

4. Por favor, sigue al asistente de la aplicación EZVIZ para completar la configuración de Wi-Fi y añadir la cámara a tu cuenta de EZVIZ.

Instalación

1. Ubicación de la instalación

Elija una ubicación con un campo de visión claro y despejado que cuente con una buena señal inalámbrica para la cámara. Tenga presentes los siguientes consejos:

- Instale el dispositivo solo en interiores, ya que no es resistente al agua.
- Retire la película protectora de la lente.
- Asegúrese de que la pared sea lo suficientemente resistente para soportar un peso tres veces mayor que el de la cámara.
- Evite colocar la cámara en un área en la que la lente reciba demasiada luz de forma directa.
- Se recomienda establecer la sensibilidad de detección en la aplicación EZVIZ cuando seleccione la ubicación. Así podrá comprobar si se detecta el movimiento en esa ubicación de la cámara y ajustar la sensibilidad según el tamaño y la distancia del objeto detectado.
- Altura de montaje recomendada: 3 metros (≈9,8 pies) sobre el suelo.

2. Instalación de la placa de montaje

Es posible colocar la cámara horizontalmente o instalarla en el techo. Aquí, nos referimos a la instalación en el techo como ejemplo.

1. Coloque la plantilla de perforación sobre la superficie escogida para el montaje de la cámara.
2. (Solo para el montaje en paredes/techos de cemento). Taladre los orificios para los tornillos según la plantilla e inserte los tres tacos.
3. Utilice tres tornillos de metal para fijar la placa de montaje.

- i** • La flecha de la plantilla de perforación debe apuntar en la misma dirección que la lente de la cámara.
- Al instalar la placa de montaje, alinee la flecha de la placa de montaje con la flecha de la plantilla de perforación.

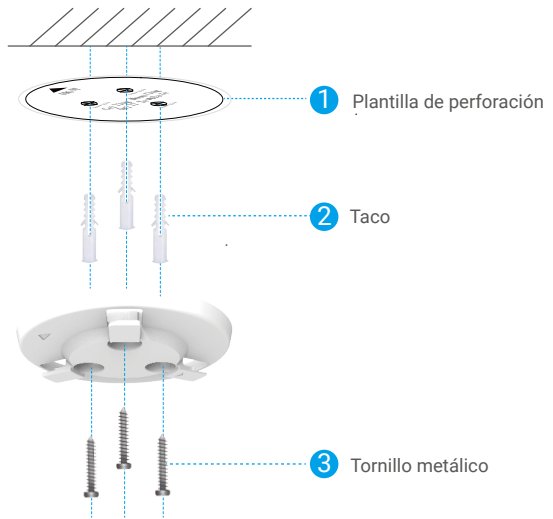

3. Instalación de la cámara

Monte la cámara en la placa de montaje y gírela en sentido horario hasta que quede asegurada.

i Al montar la cámara, asegúrese de que la lente de la cámara está orientada hacia la misma dirección que la flecha de la placa de montaje.



Visualización del dispositivo

i La interfaz de la aplicación puede cambiar debido a actualizaciones de versión.

1. Vista en directo



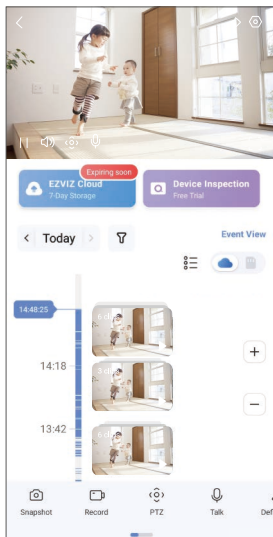

Al iniciar la aplicación EZVIZ, aparecerá la página del dispositivo como se muestra a continuación.

Es posible visualizar y escuchar contenidos en directo, hacer instantáneas o grabaciones y seleccionar la definición de los vídeos en función de las necesidades.



i Deslice hacia la izquierda y la derecha en la pantalla para ver más iconos.

Icono	Descripción
	Compartir. Compartir su dispositivo con quien desee.
	Configuración. Visualizar o cambiar los ajustes del dispositivo.
	Instantáneas. Tomar una instantánea.
	Grabar. Iniciar/detener manualmente la grabación.
	PTZ. Gire la cámara para ampliar el campo de visión. Ubicación de un punto preestablecido. Use el control PTZ para establecer las zonas de monitorización como puntos preestablecidos.
	Hablar. Pulse el icono y, seguidamente, siga las instrucciones en pantalla para hablar con las personas frente a la cámara o escucharlas.
	Resolución. Toque para seleccionar una resolución de vídeo.
	Modo de privacidad. Toque para activar el modo de privacidad. La esfera de la cámara girará hacia arriba hasta que la lente quede cubierta por la carcasa del dispositivo y la vista en directo deje de aparecer. i Puede tocar el botón de desactivación en la zona de vista en directo para desactivar el modo de privacidad y la lente se moverá de nuevo a posición horizontal.
	Patrulla automática. Pulse el icono y la cámara PTZ podrá realizar una detección de patrulla multiángulo basada en puntos predefinidos predeterminados o personalizados.
	Imagen de 360°. Pulsar para generar una imagen con una vista de 360°.

Icono	Descripción
	Alarma. Pulse el icono y el dispositivo emitirá sonidos y destellos para disuadir a los intrusos.
	Dispositivo cercano. Pulse para comprobar los dispositivos disponibles cerca de usted.
	PiP. Visualice el vídeo reproducido sobre otra aplicación en uso.
	Consejo. Pulse para ver más información sobre el dispositivo.
	Reorganizar. Reorganice la secuencia de todas las funciones anteriores.

2. Configuración

Es posible establecer los parámetros del dispositivo en la página de configuración.

Parámetros	Descripción
Nombre	Ver o tocar para personalizar el nombre de su dispositivo aquí.
Detección inteligente	Puede seleccionar distintos tipos de detección para el dispositivo.
Notificación de mensaje	Puede gestionar el mensaje del dispositivo y la notificación de la aplicación EZVIZ.
Configuración de audio	Puede configurar los parámetros de audio del dispositivo.
Ajustes de imagen	Puede configurar los parámetros de imagen del dispositivo.
Ajustes de iluminación	Puede configurar los parámetros de iluminación del dispositivo.
Configuración PTZ	Puede configurar parámetros PTZ para su dispositivo, como la calibración de la posición PTZ y el punto preestablecido PTZ aquí.
Lista de grabaciones	Puede seleccionar entre diferentes tipos de grabación para el dispositivo y ver el estado de la tarjeta microSD™ aquí.
Configuración de privacidad	Puede codificar sus vídeos con una contraseña de cifrado o activar el modo de privacidad aquí.
Configuración de red	Puedes ver el estado de la conexión y configurar la red Wi-Fi.
Información del dispositivo	Aquí, puede visualizar la información del dispositivo.
Compartir dispositivo	Puede compartir el dispositivo con sus familiares o invitados.
EZVIZ Cloud	Puede suscribirse al servicio de almacenamiento en la nube y gestionarlo.  La función solo está disponible en ciertos países. Por favor, verifique la disponibilidad en su país antes de realizar la compra. El productor se reserva el derecho a una explicación final.
Reiniciar dispositivo	Pulse para reiniciar el dispositivo.
Eliminar dispositivo	Pulse para eliminar el dispositivo de la aplicación de EZVIZ.

Conexión de EZVIZ

1. Utilice Alexa de Amazon

Estas instrucciones le permitirán controlar los dispositivos EZVIZ con Alexa de Amazon. Si experimenta alguna dificultad durante el proceso, consulte la sesión **«Resolución de problemas»**.

Antes de comenzar, asegúrese de que:

1. Los dispositivos EZVIZ están conectados a la aplicación EZVIZ.
2. En la aplicación EZVIZ, desactive «Codificación de imagen» en la página de Ajustes del dispositivo.
3. Tiene un dispositivo habilitado para Alexa [como Echo Spot, Echo-Show, el nuevo Echo-Show, Fire TV (todas las generaciones), Fire TV Stick (solo la segunda generación) o Fire TV edición de televisión inteligente].
4. La aplicación Alexa de Amazon ya está instalada en su dispositivo inteligente y dispone de una cuenta creada previamente.

Para controlar los dispositivos EZVIZ con Alexa de Amazon:

1. Abra la aplicación Alexa y seleccione «Habilidades y juegos» en el menú.
2. En la pantalla de habilidades y juegos, busque «EZVIZ» y ahí lo encontrará.
3. Seleccione la habilidad de su dispositivo EZVIZ y, seguidamente, pulse **«HABILITAR PARA USAR»**.
4. Introduzca su nombre de usuario y contraseña de la cuenta de EZVIZ y pulse **Iniciar sesión**.
5. Pulse el botón **«Autorizar»** para permitir a Alexa acceder a su cuenta EZVIZ, de modo que Alexa pueda controlar sus dispositivos EZVIZ.
6. Verá «EZVIZ se ha añadido correctamente», y luego pulse en **«DESCUBRIR DISPOSITIVOS»** para permitir a Alexa descubrir todos sus dispositivos EZVIZ.
7. Vuelva al menú de la aplicación Alexa y seleccione «Dispositivos» y bajo los dispositivos verá todos sus dispositivos EZVIZ.

Control mediante comandos de voz

Descubra un nuevo dispositivo inteligente mediante el menú «Smart Home» en la aplicación Alexa o la función de control de voz de Alexa.

Una vez encontrado el dispositivo, puede controlarlo con su voz. Pronuncie algunas órdenes sencillas a Alexa.

-  El nombre de su dispositivo, por ejemplo: «mostrar la cámara xxx», se puede modificar en la aplicación EZVIZ. Cada vez que cambie de nombre de dispositivo, tendrá que descubrir de nuevo el dispositivo para actualizar el nombre.

Resolución de problemas

¿Qué hago si Alexa no encuentra mi dispositivo?

Compruebe que no haya ningún problema de conexión a internet.

Reinicie el dispositivo inteligente para que Alexa intente encontrarlo otra vez.

¿Por qué el estado del dispositivo muestra «Desconectado» en Alexa?

Puede que haya perdido la conexión inalámbrica. Reinicie el dispositivo inteligente para volver a encontrarlo en Alexa.

Es posible que el acceso a internet en su enrutador no esté disponible. Verifica si tu router está conectado a Internet e inténtalo de nuevo.

-  Para obtener más información sobre los países compatibles con el uso de Alexa de Amazon, consulte su página oficial.

2. Utilice el Google Assistant

Mediante el Google Assistant, puede activar su dispositivo EZVIZ y ver vídeo en directo pronunciando comandos de voz.

Se requieren los siguientes dispositivos y aplicaciones:

1. Una aplicación EZVIZ funcional.
2. En la aplicación EZVIZ, desactive «Codificación de imagen» y active «Audio» en la página de Ajustes del dispositivo.
3. Un televisor con un Chromecast funcional conectado.
4. La aplicación Google Assistant de su teléfono.

Para comenzar, siga los siguientes pasos:

1. Configure el dispositivo de EZVIZ y asegúrese de que funcione correctamente en la aplicación.
2. Descargue la aplicación Google Home desde la App Store o Google Play™ e inicie sesión en su cuenta de Google.
3. En la pantalla Casa, pulse «+» en la esquina superior izquierda y seleccione «Configurar dispositivo» en la lista del menú para acceder a la interfaz de configuración.

4. Pulse **«Uso con Google»** y busque «EZVIZ», donde encontrará las habilidades de «EZVIZ».
5. Introduzca su nombre de usuario y contraseña de la cuenta de EZVIZ y pulse **Iniciar sesión**.
6. Pulse el botón **«Autorizar»** para permitir que Google acceda a su cuenta de EZVIZ y controle sus dispositivos EZVIZ.
7. Pulse **«Volver a la aplicación»**.
8. Siga los pasos anteriores para completar la autorización. Cuando la sincronización se haya completado, el servicio EZVIZ aparecerá bajo la lista de servicios. Para ver la lista de dispositivos compatibles en su cuenta de EZVIZ, pulse el icono de servicio EZVIZ.
9. Ahora pruebe con algunas órdenes. Utilice el nombre de la cámara que haya creado al configurar el sistema.

Los usuarios pueden gestionar los dispositivos como entidades individuales o como grupos. Añadir dispositivos a una sala permite a los usuarios controlar un grupo de dispositivos a la vez utilizando un comando.

Visite el siguiente enlace para obtener más información:

<https://support.google.com/googlehome/answer/7029485?co=GENIE.Platform%3DAndroid&hl=en>

Preguntas frecuentes

P. Si la cámara no tiene conexión a internet, ¿seguirá grabando vídeos?

R: Si la cámara está encendida, pero no está conectada a internet, entonces seguirá grabando vídeos en la tarjeta microSD™, pero no en la nube. Si la cámara está apagada, ambos tipos de grabación cesarán.

P. ¿Qué pasa si olvido mi contraseña?

R: Vaya a la página de inicio de sesión en la aplicación EZVIZ y toque "¿Olvidó su contraseña?". Luego, ingrese la dirección de correo electrónico o número de teléfono de su cuenta y toque Enviar. Después de recibir el código de verificación, ingrédese y restablezca su contraseña.

P. ¿Por qué no he recibido mi código de verificación?

- R:
1. Si ha registrado la cuenta mediante una dirección de correo electrónico, revise su correo no deseado. Si sigue sin poder recibir el código de verificación, es posible que tenga algún filtro/bloqueo de correo electrónico restringiendo este correo. Consulte con su proveedor de correo electrónico.
 2. Si ha registrado una cuenta mediante el número de teléfono móvil, compruebe si su teléfono puede recibir códigos cortos mediante SMS o no.
 3. Si sigue sin recibir el código de verificación, proporcione su número, país y hora de solicitud al centro de soporte en support@ezviz.com o póngase en contacto con el equipo de soporte en su región.

P. Qué debo hacer en caso de fallo en la configuración de la red Wi-Fi?

R: Compruebe los siguientes ajustes:

1. Asegúrese de que su teléfono móvil esté conectado a la red Wi-Fi y que esta funcione correctamente.
2. Compruebe el estado de la red:
 - Asegúrese de que no haya ningún cortafuegos u otras limitaciones en la red.
 - Asegúrese de que el router pueda distribuir la dirección IP a su dispositivo o inhabilite el ajuste de IP estática (DHCP está habilitado por defecto en todos los dispositivos EZVIZ).
3. Reinicie la cámara y asegúrese de que esté en modo de configuración Wi-Fi. Luego, complete la configuración del dispositivo en la aplicación EZVIZ.

P. ¿Cómo obtener el código de verificación del dispositivo (6 letras mayúsculas)?

R: Por favor, ten en cuenta que para la mayoría de los dispositivos EZVIZ, generalmente hay dos formas de obtener el código de verificación del dispositivo de 6 letras mayúsculas:

- Para la mayoría de los modelos, puedes encontrarlo en la etiqueta/pegatina del dispositivo EZVIZ;
- También puedes encontrar el código de verificación en Configuración de la cámara -> Información del dispositivo -> Código de verificación.

 Para obtener información adicional sobre el dispositivo, visite www.ezviz.com/es.

Iniciativas sobre el uso de productos de vídeo

Estimados usuarios de EZVIZ,

La tecnología afecta a todos los aspectos de nuestra vida. Como empresa tecnológica orientada al futuro, cada vez somos más conscientes del papel que desempeña la tecnología en la mejora de la eficiencia y la calidad de nuestra vida. Al mismo tiempo, también somos conscientes del daño potencial de un uso inadecuado. Por ejemplo, los productos de vídeo pueden grabar imágenes reales, completas y claras, por lo que tienen un gran valor en la representación de hechos. Sin embargo, la distribución, uso y/o procesamiento inadecuados de registros de vídeo pueden infringir la privacidad, los derechos legítimos e intereses de otros.

Comprometidos con la innovación tecnológica para el bien, en EZVIZ abogamos sinceramente por que cada usuario utilice los productos de vídeo de manera adecuada y responsable, creando así colectivamente un entorno positivo donde todas las prácticas y usos relacionados cumplan con las leyes y regulaciones aplicables, respeten los intereses y derechos individuales y promuevan la moral social.

A continuación se presentan las iniciativas de EZVIZ a las que agradeceríamos su atención:

1. Cada persona tiene una expectativa razonable de privacidad y el uso de productos de vídeo no debe entrar en conflicto con dicha expectativa razonable. Por lo tanto, cuando se instalen productos de vídeo en zonas públicas, se debe mostrar de forma razonable y efectiva un aviso de advertencia que aclare el alcance de la monitorización. Para áreas no públicas, se deben evaluar cuidadosamente los derechos e intereses de las personas implicadas, incluyendo, entre otros aspectos, instalar productos de vídeo solo después de obtener el consentimiento de las partes interesadas y no instalar productos de vídeo altamente invisibles sin el conocimiento de los demás.
2. Los productos de vídeo registran de forma objetiva imágenes de actividades reales dentro de un tiempo y un espacio determinados. Los usuarios deberán identificar razonablemente por adelantado las personas y los derechos involucrados en este ámbito para evitar cualquier infracción del retrato, la privacidad u otros derechos legales de otros mientras se protegen a través de productos de vídeo. En particular, si decide habilitar la función de grabación de audio en su cámara, ésta capturará sonidos, incluidas conversaciones, dentro del alcance de la monitorización. Recomendamos encarecidamente una evaluación exhaustiva de las posibles fuentes de sonido en el rango de monitorización para comprender completamente la necesidad y la razonabilidad antes de activar la función de grabación de audio.
3. Los productos de vídeo utilizados generarán consistentemente datos de audio o visuales de escenas reales posiblemente incluyendo información biométrica como imágenes faciales según la selección que el usuario haya hecho de las características del producto. Estos datos se pueden usar o procesar para su uso. Los productos de vídeo son únicamente herramientas tecnológicas que no pueden, ni podrán nunca, aplicar por sí mismos normas legales o morales para guiar el uso lícito y adecuado de los datos. Son los métodos y los fines de las personas que controlan y utilizan los datos generados los que marcan la diferencia. Por lo tanto, los responsables del tratamiento de datos no solo deben cumplir estrictamente las leyes y normativas aplicables, sino también respetar plenamente las normas no obligatorias, incluidas las convenciones internacionales, los estándares morales, las normas culturales, el orden público y las costumbres locales. Además, siempre debemos priorizar la protección de la privacidad y los derechos de retrato, y otros intereses razonables.
4. Los datos de vídeo generados continuamente por los productos de vídeo llevan consigo los derechos, valores y otras demandas de varias partes interesadas. Por lo tanto, es sumamente importante garantizar la seguridad de los datos y proteger los productos contra intrusiones maliciosas. Todos los usuarios y controladores de datos deberán adoptar todas las medidas razonables y necesarias para maximizar la seguridad del producto y de los datos, evitando fugas de datos, divulgaciones o uso indebido, que incluyen, entre otros, la configuración del control de acceso, la selección de un entorno de red adecuado donde se conectan los productos de vídeo, la creación y optimización constante de la seguridad de la red.
5. Los productos de vídeo han hecho grandes contribuciones a la mejora de la seguridad de nuestra sociedad y creemos que seguirán desempeñando un papel positivo en varios aspectos de nuestra vida diaria. Cualquier intento de abusar de estos productos para violar los derechos humanos o participar en actividades ilegales contradice la esencia misma del valor de la innovación tecnológica y el desarrollo de productos. Animamos a cada usuario a establecer sus propios métodos y reglas para evaluar y supervisar el uso de productos de vídeo, con el fin de garantizar que estos productos se utilicen siempre correctamente, cuidadosamente y con buena voluntad.